



MITOLOGIA

Transformando ideias em realidade,
um molde de cada vez.

TURNING IDEAS INTO REALITY
EVERY MOLD IS Poured WITH EFFORT



MITOLOGIA

Endereço :
Rua Paganini,21-Canindé-SP
CEP 03029-080

Contato (WhatsApp) :
+55 (11) 98350-4298 / 98396-3186
(11) 3326-7170

E-mail :
mitologiamachine@gmail.com



MOLD MANUFACTURING

MITOLOGIA

Transformando ideias em realidade,
um molde de cada vez.

Transformando ideias em realidade,
um molde de cada vez.





CATÁLOGO

Introdução da Companhia

| | |
|----------------------------------|----|
| Perfil da Empresa | 02 |
| Distribuição de Mercado | 04 |
| Processo de Serviço | 06 |
| Clientes Parceiros e Certificado | 08 |
| Equipamentos da Fábrica | 10 |

Conteúdo do Produto

| | |
|---|----|
| Molde para Artigos Domésticos (Molde para Produtos do Dia a Dia) | 12 |
| Molde para Caixa térmica / Cooler | 16 |
| Molde para Vaso de Plástico | 18 |
| Molde para Balde | 20 |
| Molde para Caixa Ultrafina | 22 |
| Molde para Cadeira | 24 |
| Molde para Sofá | 26 |

Conteúdo do Produto

| | |
|---|----|
| Molde da Série de Lixeiras | 28 |
| Molde para Palete de Logística | 30 |
| Molde para Caixa de Circulação | 32 |
| Molde para Caixas de Garrafas e Caixas de Cerveja | 34 |
| Molde para Garrafas e Tampas | 36 |
| Molde para Brinquedos | 38 |
| Molde para Utensílios Domésticos | 40 |
| Molde para Ferramentas e Equipamentos | 42 |
| Molde para Conexões de Tubulação | 44 |
| Molde para Peças de Automóveis (Para-choque) | 46 |
| Molde para Faróis de Carro | 48 |
| Molde para Equipamentos Médicos | 50 |

Todos os moldes podem ser personalizados sob encomenda

PERFIL DA EMPRESA

Moldando o futuro,
em busca da excelência.

ZHEJIANG
TAZHOU

Mitologia, representante da indústria de moldes de Taizhou, Zhejiang, na China, agora estabelecida em São Paulo, traz mais de vinte anos de experiência e excelência em fabricação de moldes. Nossa fábrica se orgulha de sua maturidade técnica e precisão de fabricação, comprometendo-se a assumir a produção de moldes de todas as variedades, desde utensílios diários simples até componentes automotivos complexos. Nossa visão é esculpir cada molde com meticulosa atenção aos detalhes, permitindo que a qualidade fale por si e garantindo que nossos clientes realizem o percurso do conceito ao mercado com total tranquilidade. Na Mitologia, não apenas fabricamos moldes; criamos uma experiência sem preocupações para nossos clientes. Convidamos a todos para conhecer nossa empresa.

2000+ Unidades

A produção anual de moldes da nossa empresa ultrapassa 2000 unidades.

50+ Países

Exportamos para mais de 50 países.

300+ Funcionários

Mais de 300 funcionários ativos



DISTRIBUIÇÃO DE MERCADO

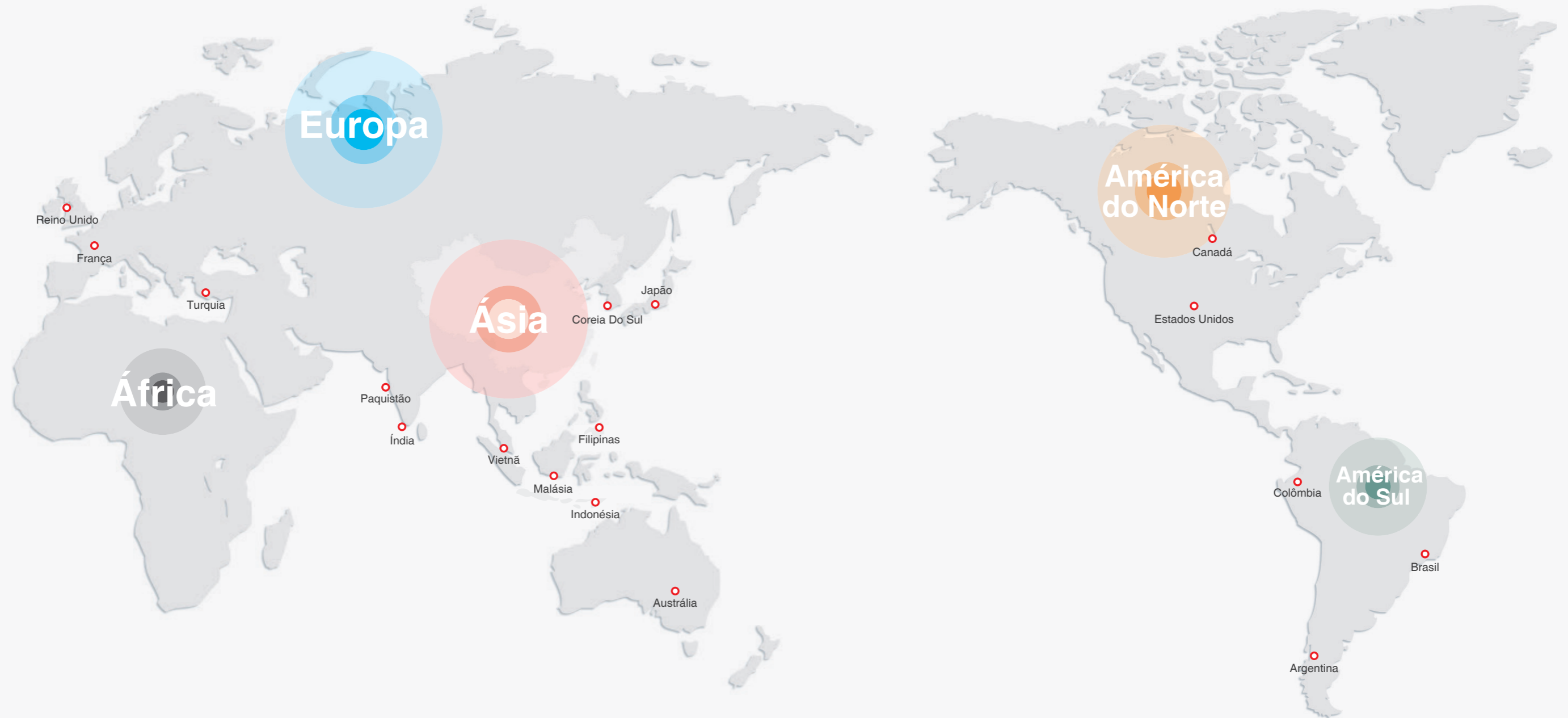

20+
Unidades

Clientes na China distribuídos por mais de 20 províncias e cidades de administração direta.

50+
Unidades

Clientes internacionais em mais de 50 países e regiões.

World Famous Plastic Injection Mold Manufacturer
Efforts for Realizing Plastic Injection Mold & Molding
System Innovation

PROCESSO DE SERVIÇO



1

PLANEJAMENTO DE DESIGN E ENGENHARIA

- Análise das necessidades do cliente: Entender as exigências do cliente em relação ao molde, incluindo o cenário de uso, materiais necessários, dimensões, etc.
- Design: Utilizamos software profissional (como CAD) para o desenho do molde, garantindo que o design atenda a todos os requisitos técnicos.

2

SELEÇÃO DE MATERIAIS

- Escolhemos o material adequado para o tipo e a finalidade do molde, sendo comum o uso de aço, alumínio, cobre, entre outros.

3

PROCESSAMENTO E FABRICAÇÃO

- Usinagem bruta: Utilizamos vários métodos de usinagem, como fresagem, torneamento, etc., para criar a forma geral do molde.
- Usinagem de acabamento: Polimos e ajustamos minuciosamente para garantir que o molde atinja as dimensões e formas precisas.
- Tratamento térmico: Aumenta a durabilidade e a resistência do molde.

4

TRATAMENTO DE SUPERFÍCIE

- Tratamos a superfície do molde com técnicas como polimento e revestimento para melhorar a resistência à corrosão e a dureza.

5

MONTAGEM E TESTE

- Montamos as várias partes do molde.
- Realizamos testes para assegurar que a funcionalidade e a qualidade do molde estejam de acordo com as exigências.



CERTIFICADO



KAIHUA FÁBRICA NA CHINA :

Mitologia é o seu parceiro de fabricação de moldes no Brasil, com escritório localizado em São Paulo. Como representante oficial da Kaihua Moulds, nos dedicamos a oferecer produtos e serviços de moldes de alto padrão. A Kaihua está situada na cidade inteligente de moldes de Huangyan, Taizhou, uma região reconhecida pela sua indústria de moldes.

Nós possuímos mais de 20 anos de experiência na fabricação de moldes de injeção. Nosso orgulho é a maturidade técnica e precisão de fabricação de nossa fábrica, que tem a capacidade de produzir 300 conjuntos de moldes por mês, incluindo uma ampla variedade de variantes personalizadas. Fabricamos moldes que vão desde utensílios domésticos simples até componentes automotivos complexos.

Nossos Compromissos:

Produtos de Alto Padrão: Como representantes da Kaihua, nosso objetivo é garantir que cada cliente encontre as melhores soluções para as suas necessidades de projeto.

Preços Acessíveis: Entendemos a importância do controle de custos, e assim, nos comprometemos a oferecer os preços mais competitivos, visando maximizar o valor para nossos clientes.

Suporte Local: Nosso escritório em São Paulo significa que você pode contar com respostas rápidas e serviços convenientes. Seja para consultas iniciais ou suporte de projeto, estamos ao seu lado.

Equipe Profissional: Nossa equipe é composta por profissionais especializados no setor de moldagem, com conhecimento aprofundado e experiência prática, prontos para fornecer orientação e serviços especializados para o seu projeto.



20⁺
Anos de Desenvolvimento da Empresa

300⁺
Número de Funcionários da Empresa

Colocando o cliente no centro, tudo é feito pensando no cliente.

EQUIPAMENTOS DA FÁBRICA

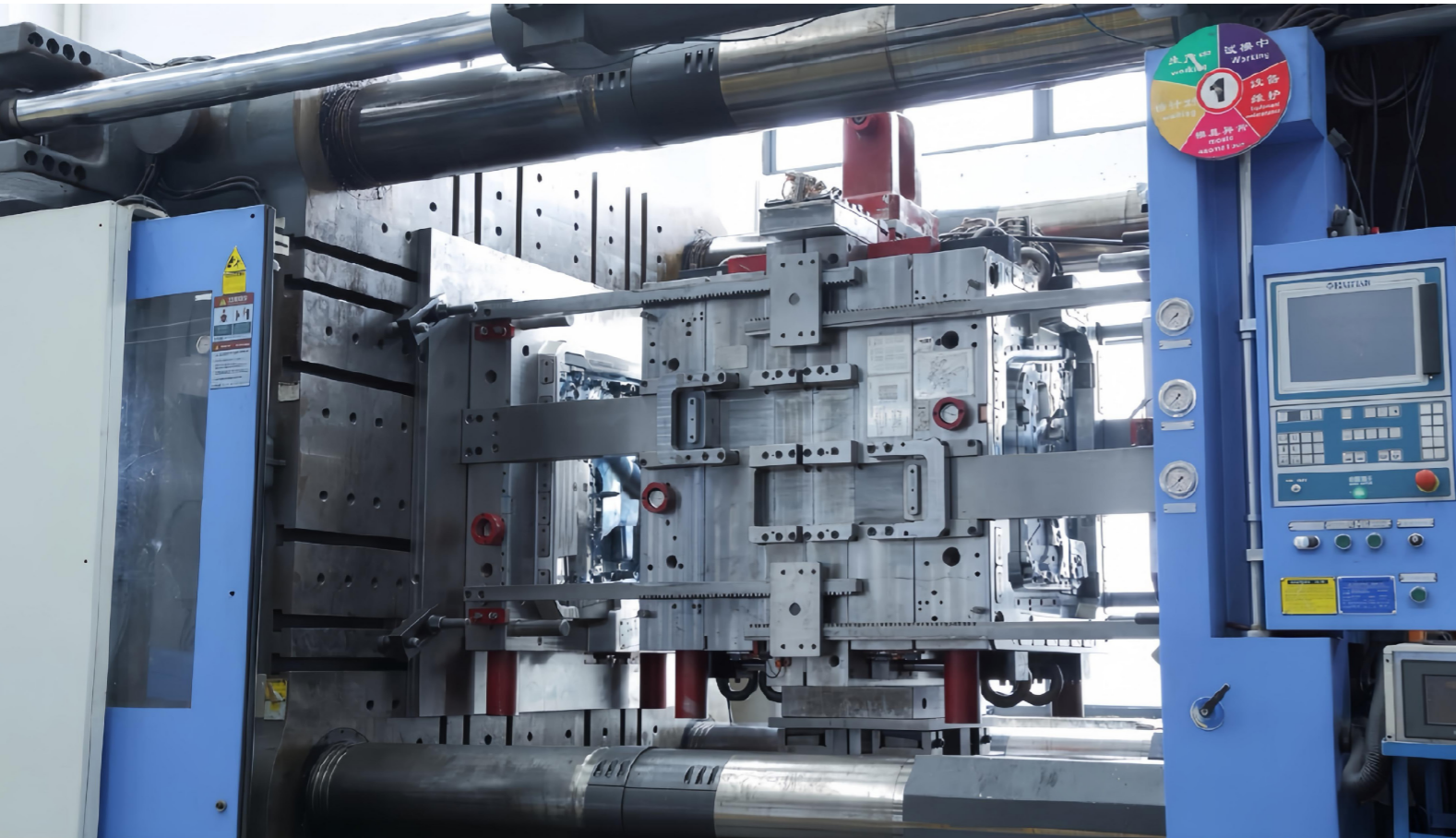

- Capacidade de Produção: 300 conjuntos de moldes por mês.
- Antes do fresamento ou usinagem e montagem precisos, realizamos inspeção dimensional das peças do molde conforme os desenhos.
- Todas as dimensões devem atender às tolerâncias dos desenhos.
- Todo o fresamento CNC será em 2 ou 3 etapas: de grosso a semi-preciso e depois para fresamento preciso. Desta forma, podemos manter nossa precisão de usinagem e evitar a deformação do aço causada por erros dimensionais.

| Nome do Equipamento | Modelo | Quantidade | Origem/ Marca |
|---|-------------------------------------|------------|---------------------------------|
| CMM do tipo ponte (Máquina de Medição por Coordenadas Tipo Ponte) | Inspector10.25.08 | 1 | 中国/海克斯康 China/Hexagon |
| Máquina de Medição por Coordenadas com Braço Portátil | Infinitr 2.0 | 1 | 中国/海克斯康 China/Hexagon |
| Broca Horizontal CNC Multifuncional para Furos Profundos | DHD1007-10R | 2 | 环球工业 Worldwide Industrial |
| Centro de Usinagem Horizontal CNC | 4000x3500x2200 | 1 | TOS VARNSDORF |
| Centro de Usinagem de Alto Desempenho | 3+2 axis:3000x1600x1200 | 1 | 意大利/菲迪亚 ITALY/FIDIA |
| | 5axis:1200x700x700 | 1 | 德玛机森精机 DMG MORI |
| | 3 axis:1500x1000x750 | 2 | 意大利/菲迪亚 ITALY/FIDIA |
| Centro de Usinagem CNC | 3 axis:1000x600x600 | 2 | 意大利/菲迪亚 ITALY/FIDIA |
| | VFM-4026 | 2 | 乔威进科技 Qiaowei Technology |
| | VB-2516 | 3 | 乔威进科技 Qiaowei Technology |
| | Max:6000x3000x2200 | 11 | 德国/台湾 Germany/Taiwan(China) |
| WEDM-SS (Máquina de Eletroerosão a Fio - Tipo Submerso) | Min:1000x8500x450 | 5 | 中国 China |
| | CA20 | 3 | 中国阿奇夏米尔 China AgieCharmilles |
| Wire EDM (Eletroerosão a Fio) | Normal Wire EDM | 12 | 中国台湾 Taiwan (China) |
| | Sodick Precise Wire Cutting Machine | 2 | 日本沙迪克 Japan Sodick |
| Máquina de Eletroerosão para Perfuração de Furos Profundos | SA30 | 3 | 中国阿奇夏米尔 China AgieCharmilles |
| EDM (Eletroerosão) | NormalEDM | 12 | 中国台湾 Taiwan (China) |
| | Precise EDM | 4 | 日本沙迪克 Japan Sodick |
| Grinder (Retificadora) | Big Precise Grinding Machine | 4 | 中国台湾 Taiwan (China) |
| | Small Precise Grinding Machine | 32 | 日本沙迪克 Japan Sodick |
| CNC Lathe (Torno CNC) | CY-K6150B | 15 | 中国 China |
| Centro de Usinagem | Carver800T-M12 | 8 | 中国 China |
| Máquina de Pressão de Molde | 320T | 1 | 中国 China |
| | 200T | 1 | 中国 China |
| Máquina de Moldagem por Injeção | 120T-4000T | 23 | Mitologia机械 |

MOLDE PARA ARTIGOS DOMÉSTICOS (MOLDE PARA PRODUTOS DO DIA A DIA)



Mitologia, com anos de experiência acumulada na fabricação de moldes para uma ampla variedade de utensílios domésticos, combina efetivamente a praticidade com o conforto no uso diário para



melhorar e aprimorar os projetos de design, realizando toda a produção de maneira automática, rápida e eficiente. Exemplos comuns incluem: caixas de armazenamento, vasos de flores de plástico, gaveteiros, baldes, tigelas, pratos, copos de plástico, caixas de sabão, embalagens descartáveis para alimentos e cestas de plástico...



MOLDE PARA ARTIGOS
DOMÉSTICOS



MOLDE PARA ARTIGOS DOMÉSTICOS (MOLDE PARA PRODUTOS DO DIA A DIA)



MOLDE PARA ARTIGOS
DOMÉSTICOS

Mitologia, com anos de experiência acumulada na fabricação de moldes para uma ampla variedade de utensílios domésticos, combina efetivamente a praticidade com o conforto no uso diário para melhorar e aprimorar os projetos de design, realizando toda a produção de maneira automática, rápida e eficiente. Exemplos comuns incluem caixas de armazenamento, vasos de flores de plástico, gaveteiros, baldes, tigelas, pratos, copos de plástico, caixas de sabão, embalagens descartáveis para alimentos (recipientes para armazenamento de alimentos descartáveis) e cestas de plástico...

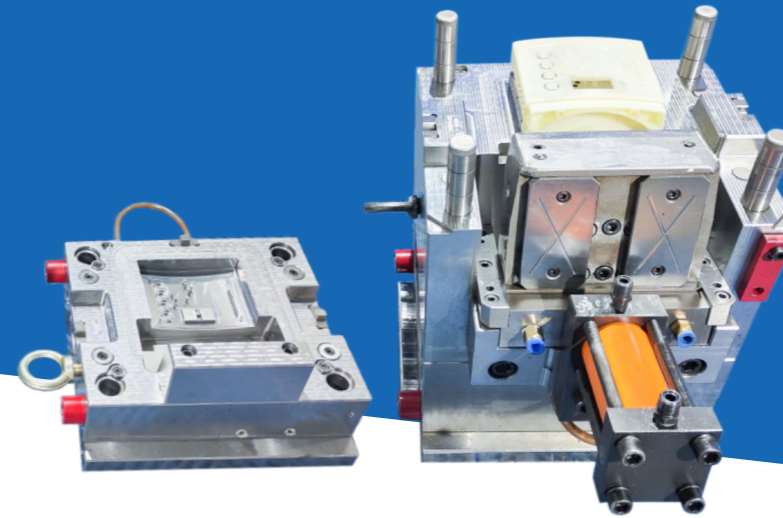

Moldes

- Embalagens Descartáveis Para Alimentos
- Caixas De Armazenamento
- Vasos De Flores De Plástico
- Gaveteiros
- Baldes
- Tigelas
- Pratos
- Copos De Plástico
- Caixas De Sabão
- Cestas De Plástico
- Etc.

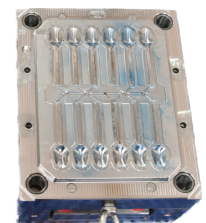
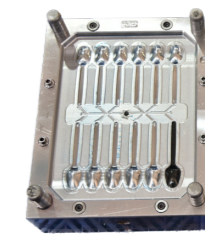
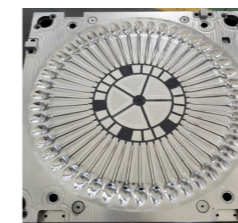
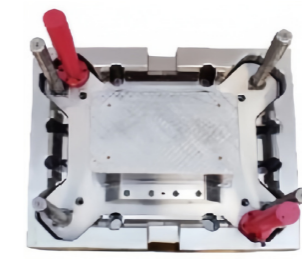
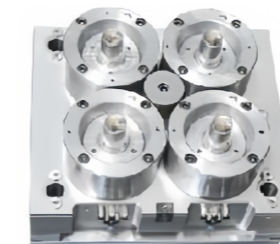

MOLDE PARA CAIXA TÉRMICA/COOLER



Mitologia, especializada na fabricação de moldes para uma variedade de utensílios domésticos, destaca-se particularmente na produção de moldes para caixas térmicas / coolers. Com um processo de produção automático, rápido e eficiente, a empresa tem desenvolvido diversos tipos de moldes para caixas térmicas, atendendo clientes em países como Peru, Brasil, Índia, Malásia e Estados Unidos, demonstrando sua capacidade e flexibilidade para atender às necessidades específicas de cada mercado.



MOLDE PARA CAIXA
TÉRMICA/COOLER

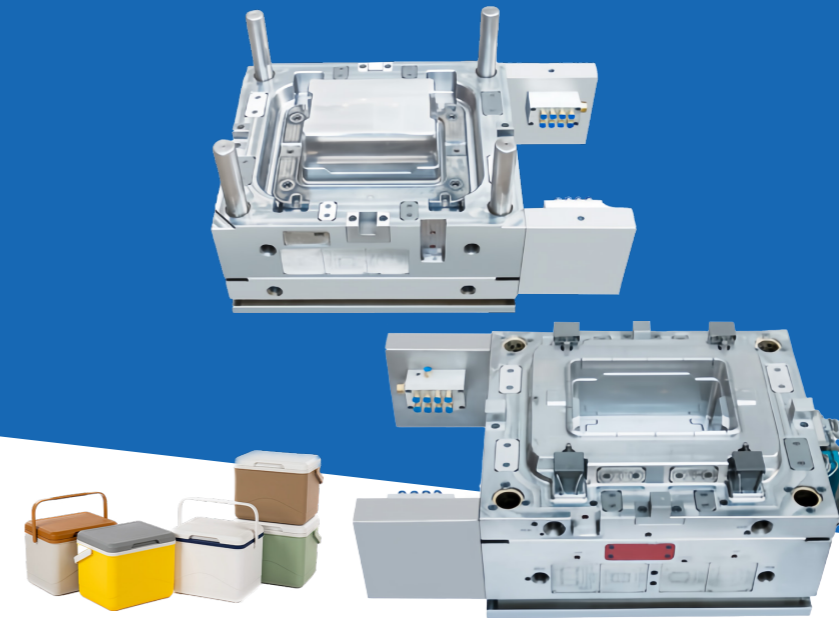

Moldes

- Cooler Portátil
- Cooler de Grande Capacidade
- Cooler com Rodas
- Cooler Elétrico
- Cooler de Material Macio
- Cooler Térmico
- Cooler Esportivo
- Cooler Distribuidor de Bebidas
- Etc.

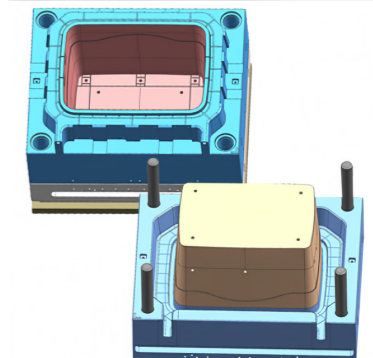
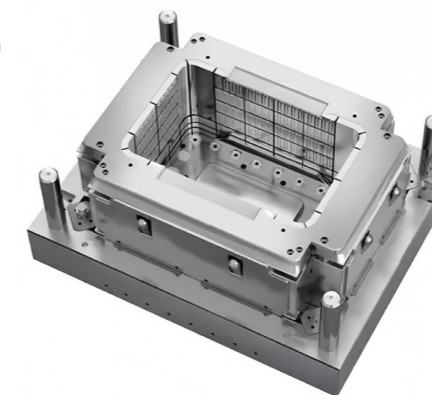

MOLDE PARA VASO DE PLÁSTICO



A Mitologia se especializa na fabricação de moldes para vasos de flores de plástico de alta qualidade. Nossos moldes possuem design inovador, garantindo durabilidade e estética. São adequados para diversos ambientes, desde jardins residenciais até paisagens comerciais. Ao longo dos anos, fornecemos moldes de vasos de flores de plástico para clientes ao redor do mundo, incluindo Brasil, Índia, Estados Unidos, recebendo elogios do mercado.



MOLDE PARA VASO DE PLÁSTICO

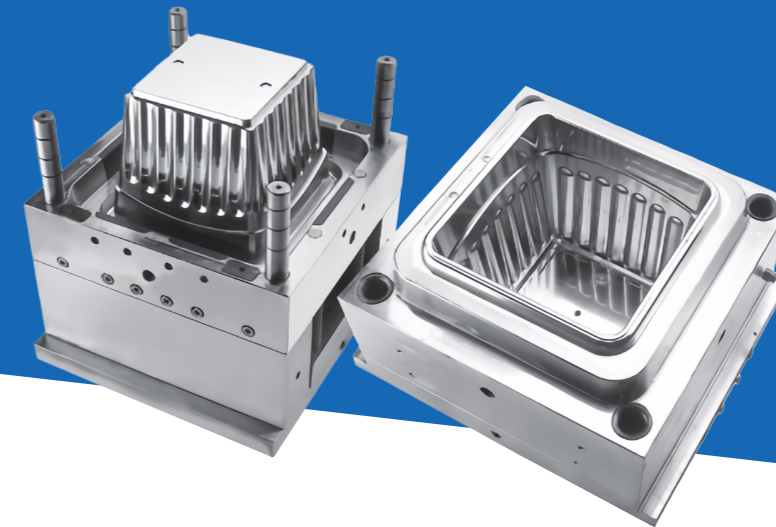

Moldes

- Vaso Redondo Padrão
- Vasos Quadrados e Retangulares
- Vaso de Parede
- Vaso Autoirrigável
- Vaso Decorativo
- Vaso com Rodas
- Vaso para Cultivo
- Vaso Respirável
- Vasos Multiníveis ou Empilháveis
- Etc.

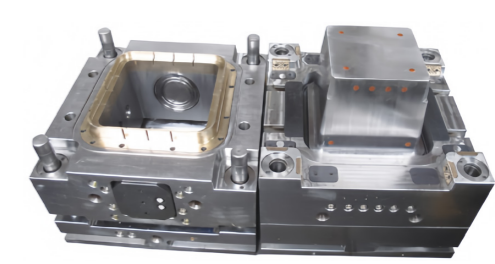
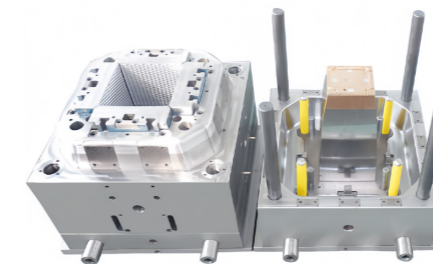
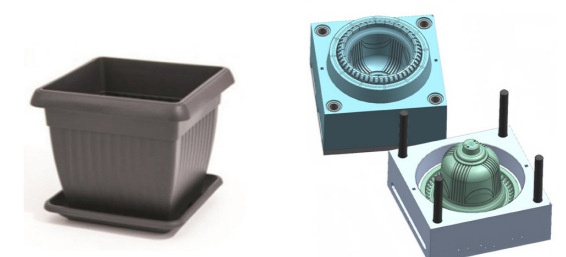

MOLDE PARA BALDE



MOLDE PARA BALDE

Na Mitologia, oferecemos uma variedade de tipos de baldes para atender a todas as suas necessidades. De baldes de água duráveis, baldes decorativos elegantes a baldes profissionais para pintura, nossos produtos são feitos com materiais de alta qualidade, garantindo durabilidade e funcionalidade. Seja para uso doméstico, design de jardim, trabalhos de pintura ou transporte industrial, você encontrará a solução certa conosco. Comprometidos com o desenvolvimento sustentável, alguns de nossos produtos são feitos com materiais ecológicos. Além disso, oferecemos serviços de personalização, nos quais você pode escolher cores e tamanhos específicos e até mesmo adicionar o logotipo da sua marca nos baldes. Escolher a Mitologia é escolher qualidade e confiança.



Moldes

- Balde de Tinta
- Balde de Tinta Quadrado
- Balde de Tinta Oval
- Balde de Tinta Redondo
- Balde de Água
- Balde Industrial
- Etc.

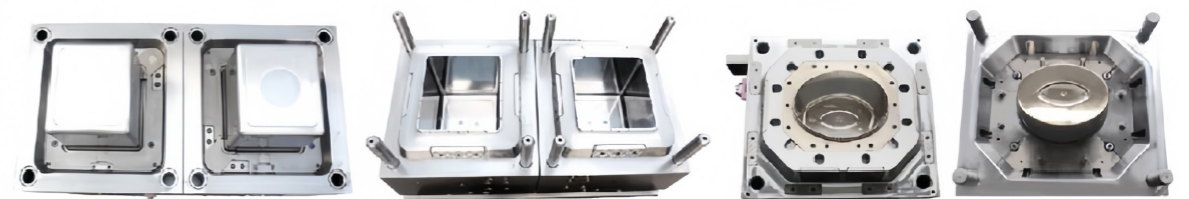
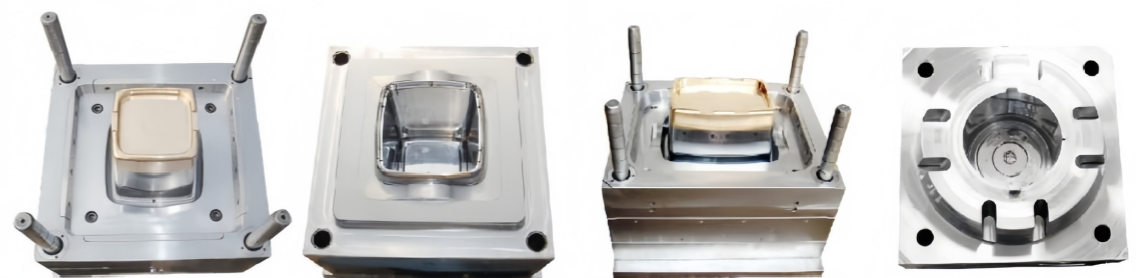

MOLDE PARA CAIXA ULTRAFINA

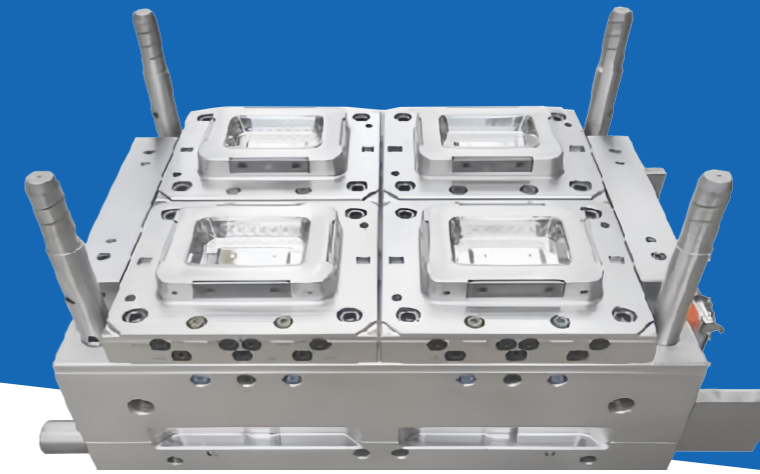

Moldes

- Caixa Descartável para Alimentos
- Caixa para Embalagem de Medicamentos
- Caixa para Embalagem de Cosméticos
- Caixa Ultrafina com Vedação
- Caixa Ultrafina com Janela Transparente
- Caixa Ultrafina Dobrável
- Caixa Ultrafina de Material Ecológico
- Caixa Ultrafina com Impressão Personalizada
- Etc.

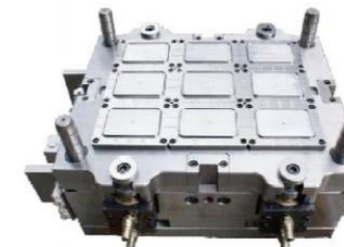
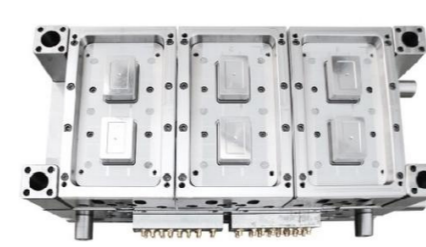
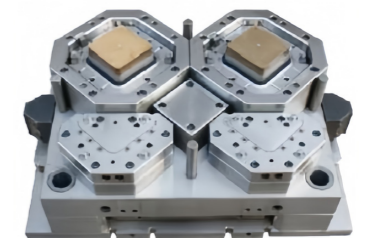

Vantagens do molde para caixas ultrafinas:

- Estrutura de molde excelente e processos de usinagem precisos garantem tolerâncias dimensionais e uniformidade da espessura das paredes do produto.
- Ciclo de 2.8-6 segundos, espessura da parede: 0.28mm.
- Produção de alta velocidade com baixo ruído, baixa vibração e alta estabilidade.
- Método de design de peças plásticas com drenagem de pressão reduzida, diminuindo a força de fechamento do molde e o peso do produto.
- Sistema de resfriamento e exaustão de alta qualidade, atendendo aos requisitos de processos de injeção de alta velocidade.



MOLDE PARA CAIXA ULTRAFINA

MOLDE PARA CADEIRA



Vantagens dos moldes para cadeiras:

- Produzimos mais de 200 conjuntos de moldes para cadeiras por ano, com vendas para diversos países.
- Design de encostos intercambiáveis que podem ser facilmente substituídos na máquina.
- Ciclo de moldagem de apenas 35 a 40 segundos.
- Estrutura racional com elementos como deslizadores de braço, pinos ejetores, sistemas de exaustão, entre outros.

A Mitologia oferece uma variedade de estilos de cadeiras, incluindo as clássicas cadeiras de vime e as modernas cadeiras de plástico. As nossas cadeiras de plástico são apreciadas por sua leveza, durabilidade e facilidade de limpeza, sendo ideais para uso em casas, escritórios e locais públicos.



MOLDE PARA CADEIRA



Moldes

- Cadeira de Vime
- Cadeira de Plástico
- Poltrona
- Cadeira de Jantar
- Cadeira de Escritório
- Cadeira de Balanço
- Cadeira Dobrável
- Espreguiçadeira
- Sofá
- Etc.

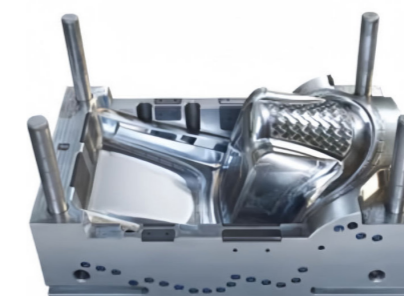
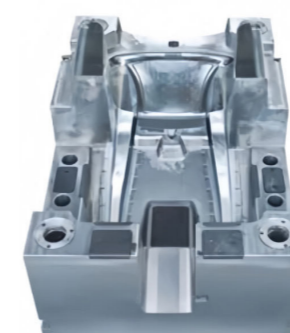

MOLDE PARA SOFÁ



A Mitologia é especializada na fabricação de moldes para sofás, incluindo moldes para sofás de vime e sofás de plástico. Nossos moldes para sofás de vime são delicadamente projetados para replicar com precisão a textura e forma do vime natural, perfeitos para a produção de sofás de vime de alta qualidade para áreas externas. Já os nossos moldes para sofás de plástico focam na praticidade e durabilidade, adequados para a produção de sofás de plástico em estilos modernos, atendendo às necessidades de espaços residenciais e comerciais. Os moldes para sofás da Mitologia combinam artesanato preciso e design inovador, garantindo a qualidade e o conforto do produto final.



MOLDE PARA SOFÁ

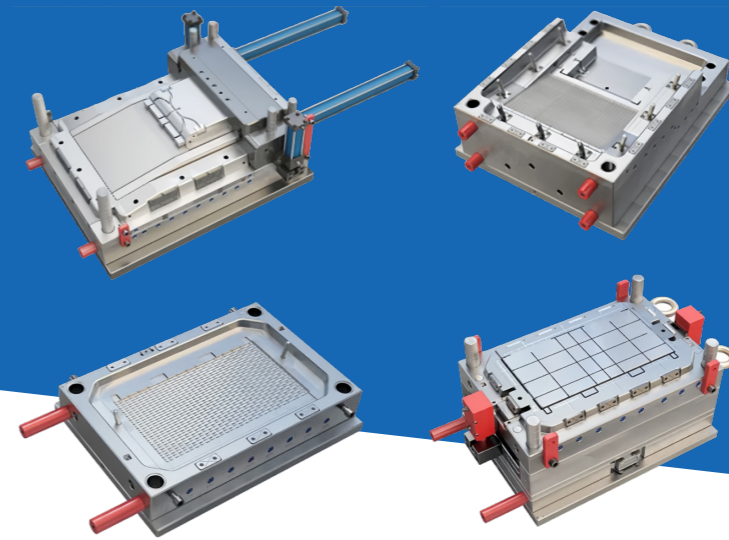

Moldes

- Sofá Tradicional
- Sofá Moderno
- Sofá Reclinável
- Sofá-cama
- Etc.

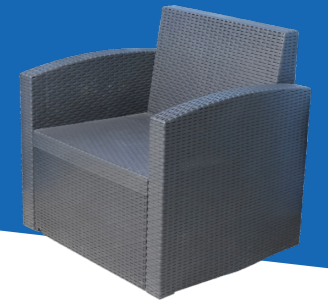

品名: 欧斯-单人沙发 (豪华版)
尺寸: 95*80*470cm
颜色: 米白色
 深灰色



品名: 欧斯-双人沙发 (标准版)
尺寸: 150*80*470cm
颜色: 米白色
 深灰色

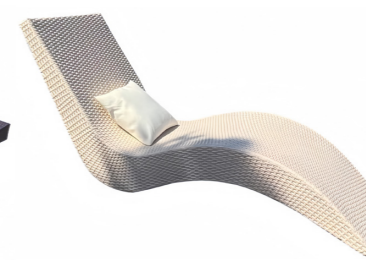

MOLDE DA SÉRIE DE LIXEIRAS



MOLDE DA SÉRIE DE LIXEIRAS

A Mitologia está comprometida em fornecer serviços de personalização abrangentes de lixeiras aos seus clientes. Os moldes para lixeiras são feitos com inserções de berílio e cobre, com injeção de alta velocidade, resultando em moldes de alta qualidade. Ao longo dos anos, a Mitologia entregou uma quantidade significativa de moldes para lixeiras em todo o mundo, incluindo Brasil, Espanha, México, Israel, Itália, França e Estados Unidos...



Moldes

- Lixeira Padrão
- Lixeira para Separação de Resíduos
- Lixeira com Pedal
- Lixeira com Tampa
- Lixeira para Áreas Externas
- Lixeira Embutida
- Lixeira para Resíduos Médicos
- Etc.

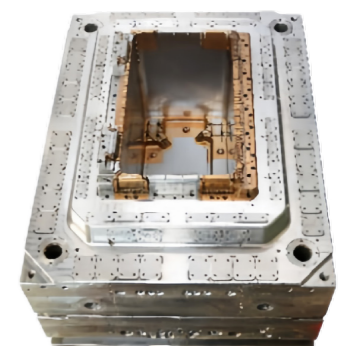
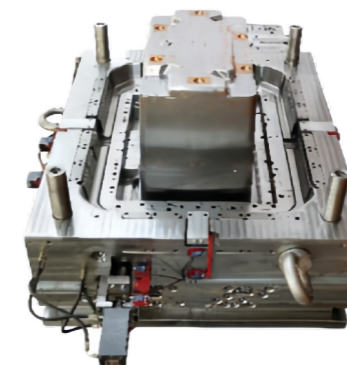
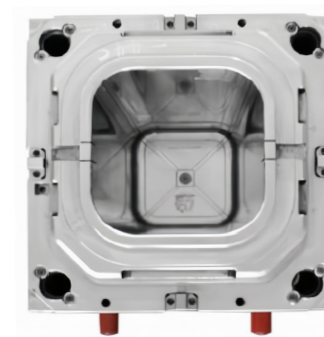

MOLDE PARA PALETE DE LOGÍSTICA

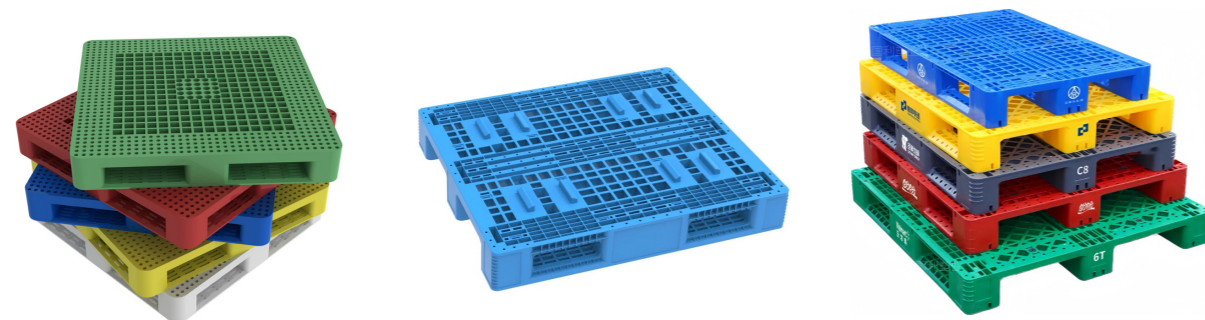

A Mitologia fabrica moldes para todos os tipos de paletes. Atendemos aos altos padrões de qualidade, com componentes intercambiáveis que permitem a injeção de paletes de um lado e de dois lados na mesma máquina de injeção.

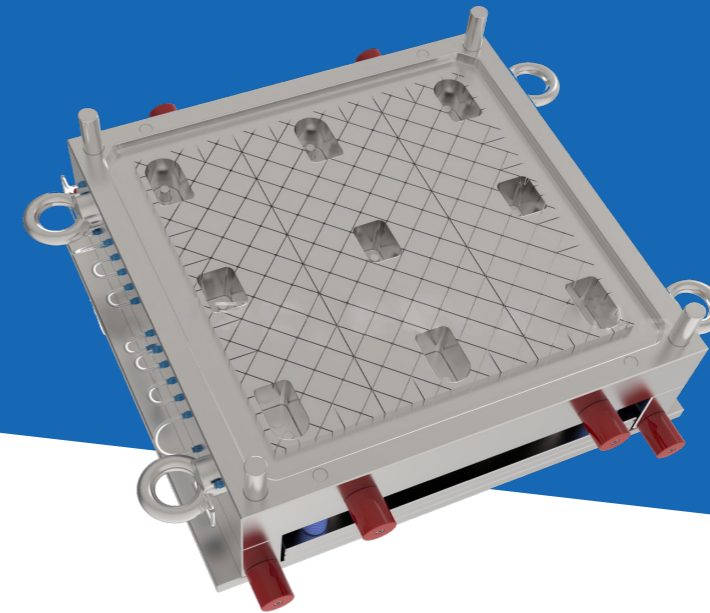

Moldes

- Pallet Rígido
- Pallet Leve
- Pallet de Face Única
- Pallet de Dupla Face
- Pallet de Dupla Camada
- Caixa Pallet Dobrável de Grande Porte
- Paletes de Várias Medidas para Logística
- Pallet Encaixável e Empilhável com Barras de Aço Inseridas
- Etc.

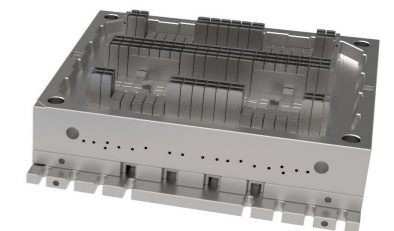
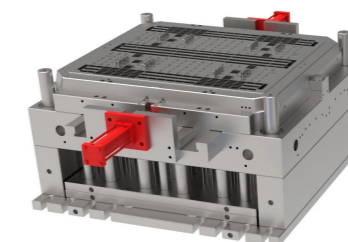
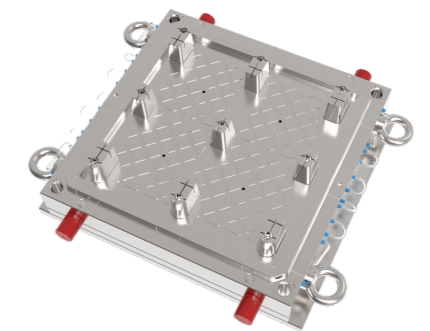
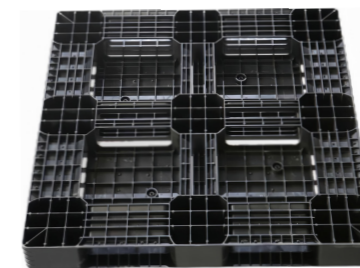

MOLDE PARA CAIXA DE CIRCULAÇÃO



Vantagens dos moldes para caixas de circulação:

- Feitos com aço de alta qualidade, são duráveis e resistentes.
- Performance de alta velocidade com rápido resfriamento.
- Soluções de exaustão em pontos-chave do processo de injeção das caixas.
- Design com sistema especial de canais quentes, incluindo filtros, adequado para a produção com material reciclado.
- Tempo de ciclo mais rápido de apenas 15 segundos.

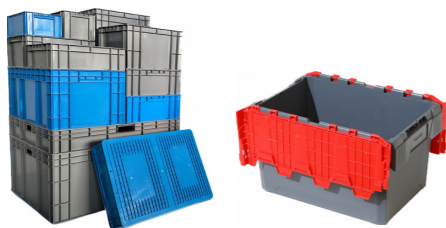

MOLDE PARA CAIXA DE CIRCULAÇÃO

A Mitologia é especializada na fabricação eficiente de moldes para caixas de circulação. Nossos moldes são conhecidos por seu design preciso e materiais de alta qualidade, garantindo a durabilidade e a longa vida útil das caixas.

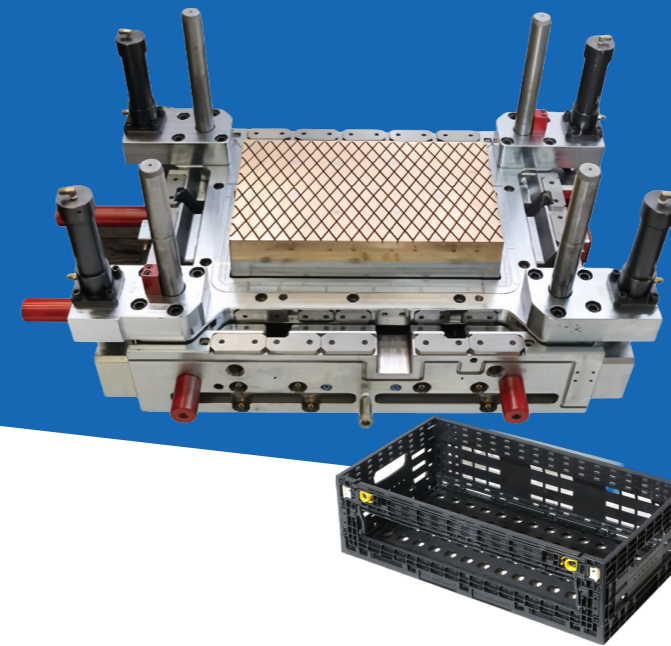

Moldes

- Caixa de Circulação Descartável de Parede Fina
- Caixa de Circulação Empilhável de Ambos os Lados
- Caixa de Circulação Dobrável
- Caixa de Pão
- Caixa de Leite
- Caixa de Garrafas
- Caixa Industrial
- Caixa de Legumes
- Caixa de Frutas
- Caixa de Peixe
- Etc.

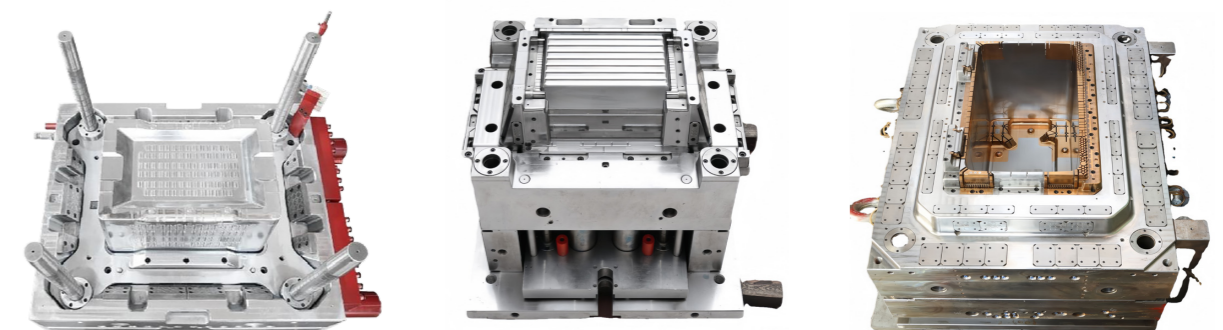

MOLDE PARA CAIXAS DE GARRAFAS E CAIXAS DE CERVEJA



Os moldes para caixas de garrafas da Mitologia utilizam componentes de cobre-berílio, proporcionando excelente resfriamento, estrutura avançada de desmoldagem, ciclos curtos e fácil manutenção. As caixas de garrafas atendem aos padrões de empilhamento e dimensões da Scholler, sendo muito apreciadas pelos clientes.

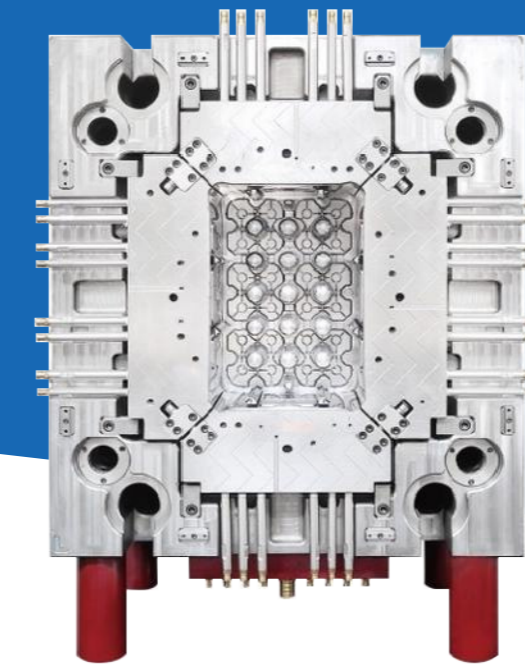

Moldes

- Caixa de Garrafas com Divisórias
- Caixa Empilhável para Garrafas
- Caixa Dobrável para Garrafas
- Caixa de Cerveja e Refrigerante de Plástico
- Etc.

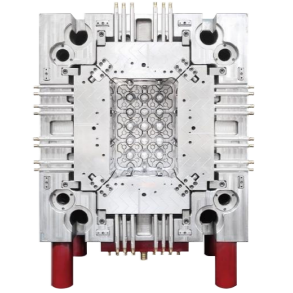
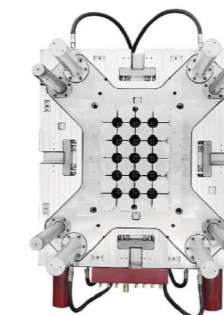
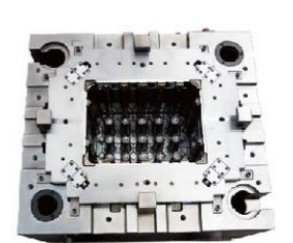
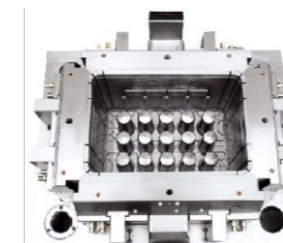
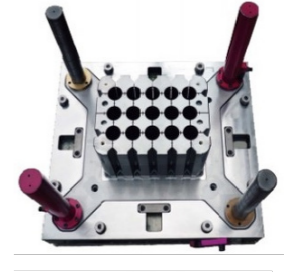
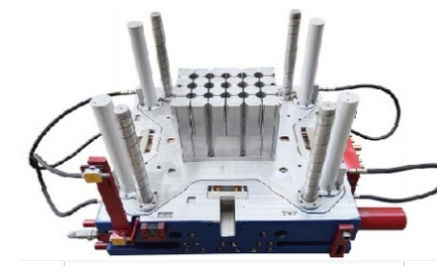

MOLDE PARA GARRAFAS E TAMPAS



MOLDE PARA GARRAFAS E TAMPAS

A Mitologia é especializada na fabricação de moldes para garrafas de plástico, adequados para produzir garrafas de diversos formatos e tamanhos. Nossos moldes são feitos com aço de alta qualidade e processados com precisão, garantindo durabilidade e exatidão do produto. Características dos moldes incluem design multicavidade, sistema de resfriamento eficiente, facilidade de manutenção e substituição de componentes e tecnologia otimizada de canais quentes, assegurando produção rápida e consistência na qualidade dos produtos. Seja para garrafas de bebidas, cosméticos ou medicamentos, os moldes para garrafas de plástico da Mitologia atendem às suas necessidades de produção, oferecendo uma solução econômica e eficiente.

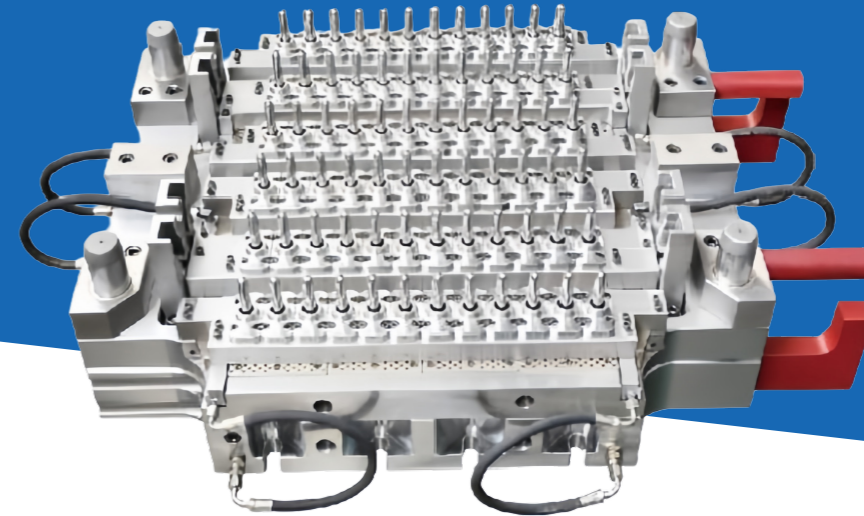

Moldes

- Tampa de Garrafa de Plástico
- Tampa de Copo de Plástico
- Garrafa de Água Mineral
- Garrafa de Água para Ginástica
- Etc.

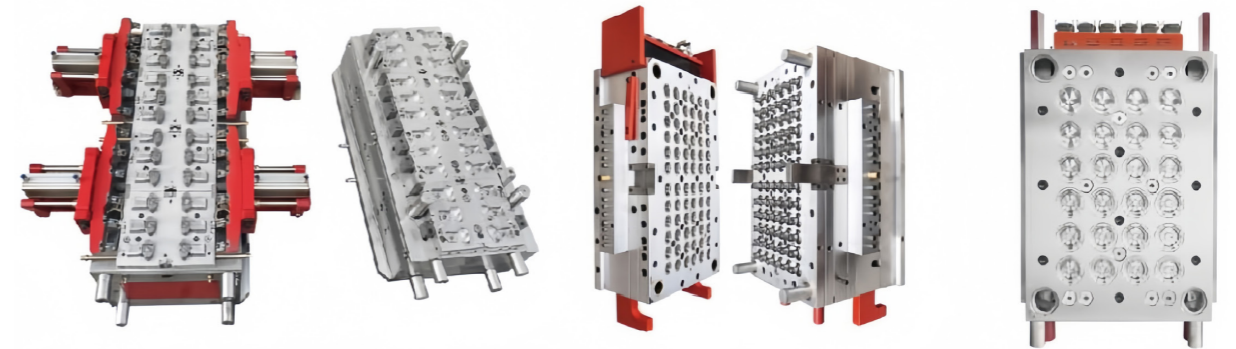

MOLDE PARA BRINQUEDOS

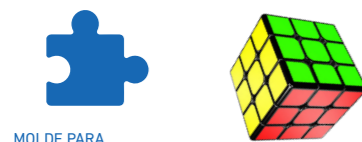

MOLDE PARA BRINQUEDOS

A Mitologia é especializada na fabricação de moldes para brinquedos, incluindo brinquedos de praia, carros de brinquedo, cubos mágicos, acessórios para brinquedos e blocos de plástico. Nossos moldes são feitos com aço de alta qualidade e processados com precisão, garantindo detalhes e durabilidade do produto. O design dos moldes para brinquedos tem alta precisão, capaz de produzir brinquedos com cores ricas e diversas formas, atendendo à necessidade das crianças por diversidade nos brinquedos. Além disso, nossos moldes são projetados para serem fáceis de operar e manter, assegurando eficiência e estabilidade na produção. Escolhendo os moldes para brinquedos da Mitologia, você obtém uma solução de produção de alta qualidade e custo-benefício.

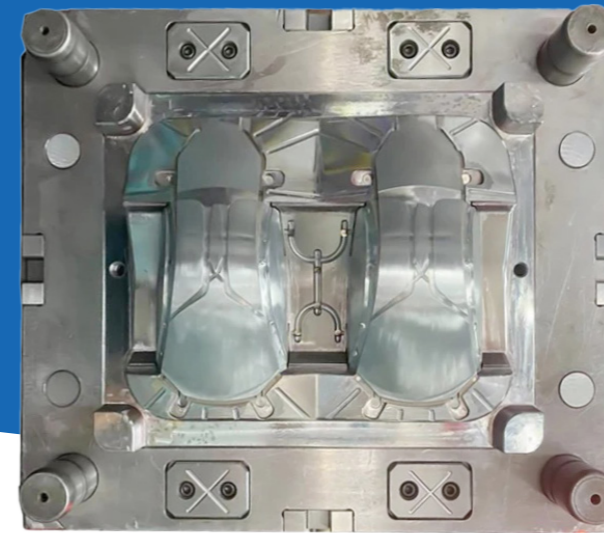

Moldes

- Brinquedos de Praia
- Carro de Brinquedo
- Cubo Mágico
- Acessórios para Brinquedos
- Blocos de Montar de Plástico
- Etc.

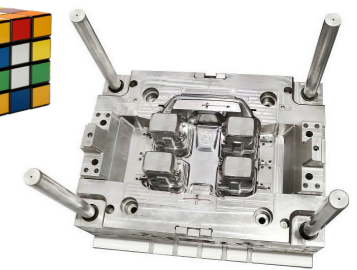
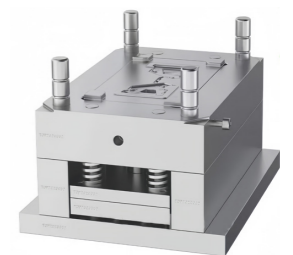
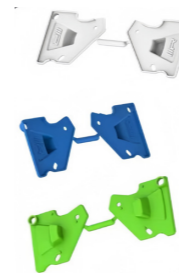

MOLDE PARA UTENSÍLIOS DOMÉSTICOS



A Mitologia possui uma equipe experiente na fabricação de moldes para eletrodomésticos, especializada na produção de diversos tipos de moldes, como para ar-condicionado, máquinas de lavar e refrigeradores. Gerenciamos todo o processo de forma científica e eficaz, desde a análise de viabilidade do desenvolvimento do projeto, design do produto, design do molde, fabricação do molde até o processamento das peças plásticas.



MOLDE PARA UTENSÍLIOS DOMÉSTICOS

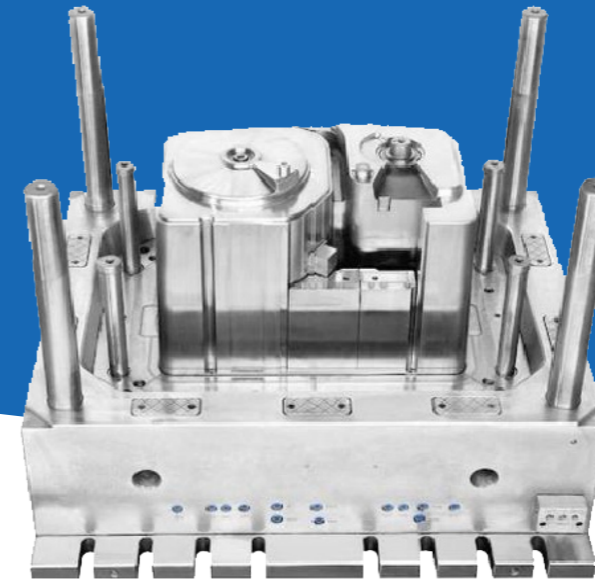

Moldes

- Refrigerador
- Ar-condicionado
- Ferro de Passar
- Ventilador
- Máquina de Lavar
- Televisão
- Micro-ondas
- Tampa de Vaso Sanitário
- Dispensador de Papel
- Secador de Cabelo
- Etc.

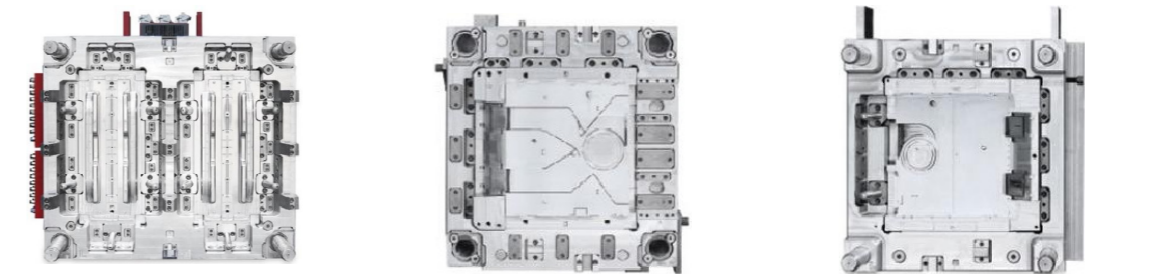

MOLDE PARA FERRAMENTAS E EQUIPAMENTOS



A Mitologia é especializada na fabricação de moldes para ferramentas e equipamentos, como moldes para cortadores de grama, bombas de água, pás, chaves de fenda, capacetes de segurança e cones de trânsito. Nossos moldes são feitos com aço de alta qualidade e processados com precisão, garantindo durabilidade e exatidão do produto. Os moldes são projetados para serem fáceis de operar e manter, com foco na eficiência de produção e controle de custos. Seja para ferramentas de jardinagem ao ar livre, equipamentos para construção ou itens de segurança pública, os moldes para ferramentas e equipamentos da Mitologia atendem às suas necessidades de produção, oferecendo uma solução econômica e eficiente.



MOLDE PARA FERRAMENTAS E EQUIPAMENTOS



Moldes

- Pá
- Chave de Fenda
- Capacete de Segurança
- Cone de Trânsito
- Cortador de Grama
- Bomba de Água
- Etc.

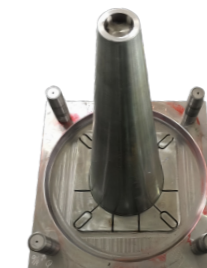
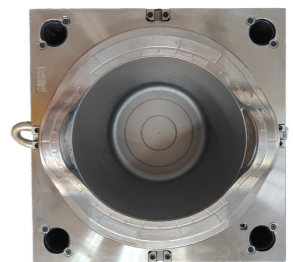
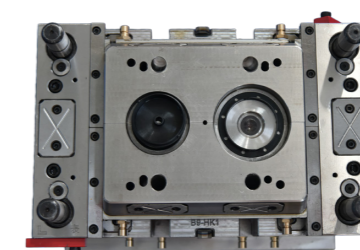
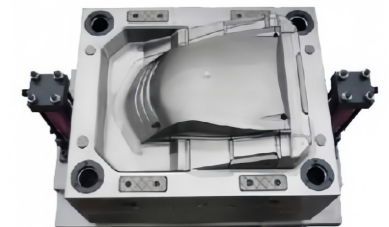
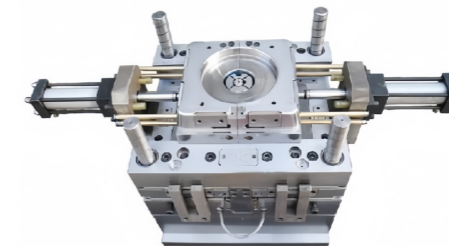
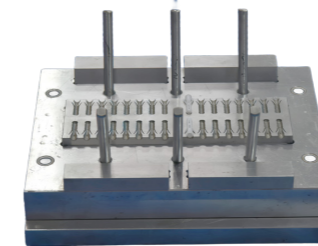

MOLDE PARA CONEXÕES DE TUBULAÇÃO



A Mitologia é especializada na fabricação de moldes para peças de tubulação, incluindo tubos de água, gás e tubulações industriais. Nossos moldes utilizam conceitos de design avançados e materiais de alta qualidade para garantir a precisão e durabilidade das peças. Características dos moldes para tubulação incluem design multicavidade, sistema de resfriamento eficiente e layout otimizado dos canais, visando aumentar a eficiência de produção e reduzir custos. Os moldes da Mitologia são adequados para tubos de diversos materiais, como PVC, PPR e HDPE, atendendo às necessidades de diferentes setores.

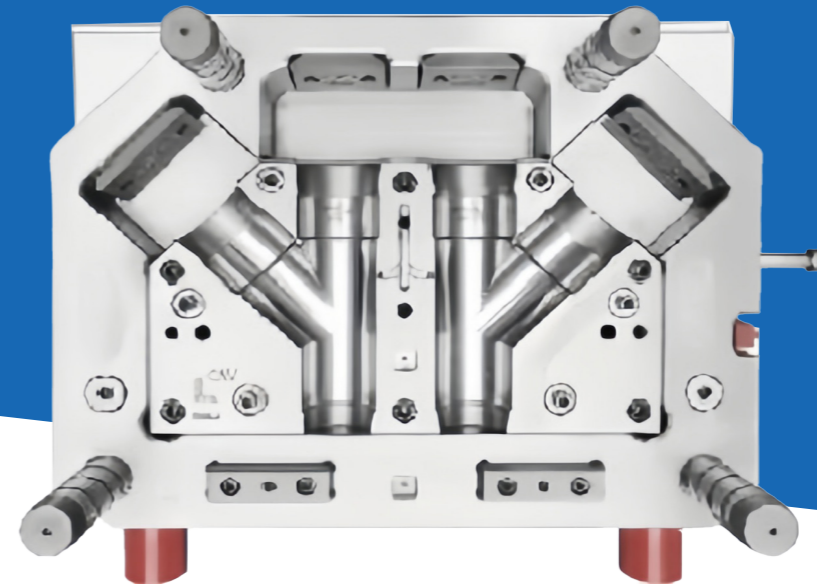

Moldes

- Tubos de Água
- Conexões de CPVC - CPVC
- Conexões de UPVC - UPVC
- Conexões de PVC com Flange - PVC
- Conexões de Tubos para Cabos Elétricos
- Etc.

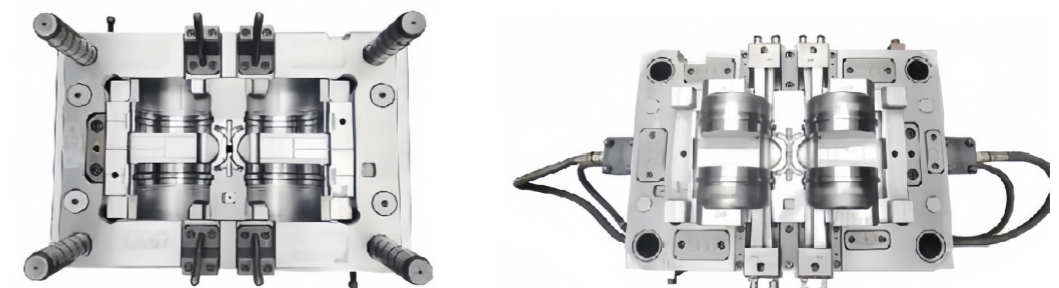
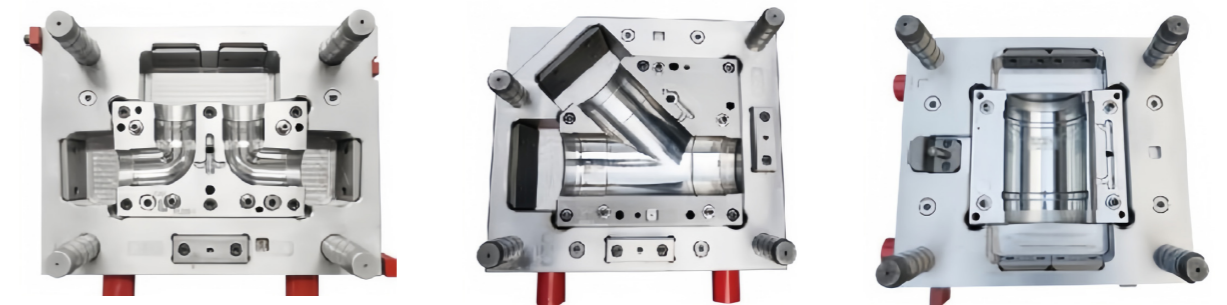

MOLDE PARA PEÇAS DE AUTOMÓVEIS (PARA-CHOQUE)



A equipe de moldes automotivos da Mitologia é dedicada ao desenvolvimento de moldes de injeção para diversas peças de automóveis, como para-choques, grades, spoilers, painéis laterais, amortecedores, para-lamas, entre outros. Oferecemos moldes da mais alta qualidade, além de prazos de entrega pontuais e serviço pós-venda eficiente.



MOLDE PARA PEÇAS DE AUTOMÓVEIS (PARA-CHOQUE)

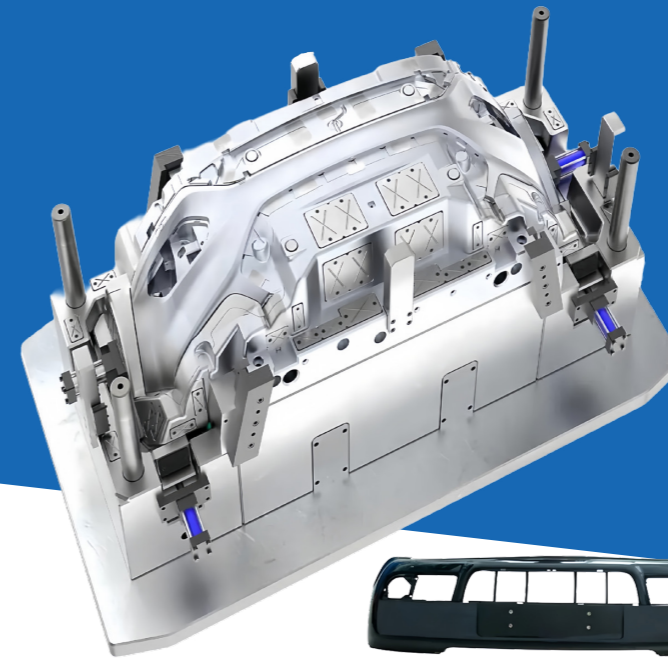

Moldes

- Para-choque
- Painel de Instrumentos
- Grade
- Painel da Porta
- Tanque de Combustível e Tanque de Água
- Para-lama
- Tampa da Coluna
- Amortecedor
- Painel
- Etc.

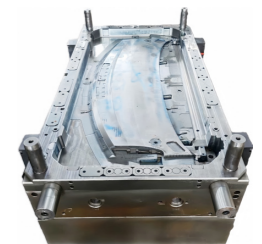
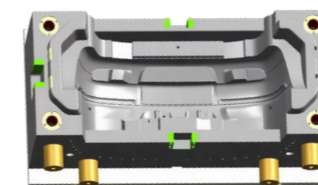
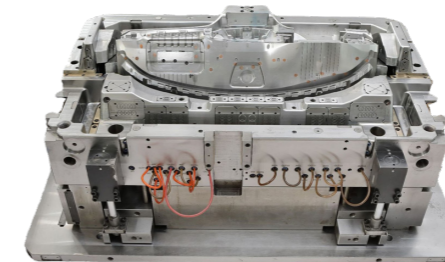

MOLDE PARA FARÓIS DE CARRO

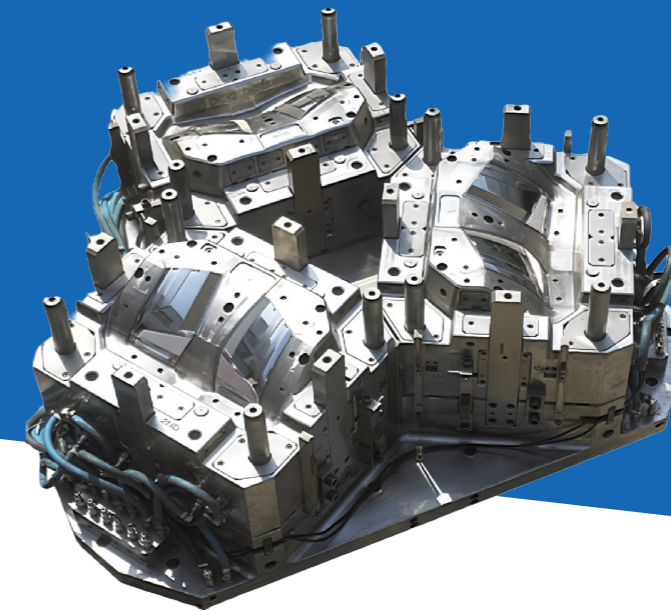

Moldes

- Faróis Dianteiros
- Faróis Traseiros
- Faróis Laterais
- Faróis de Neblina
- Etc.

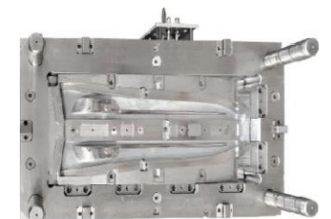

A Mitologia, como unidade redatora dos Padrões de Fabricação do Grupo Zhejiang, sempre foi pioneira no setor. Sua tecnologia substituiu a dependência de importações, liderando o desenvolvimento da indústria. Compreende profundamente a interconexão e o controle de dimensões entre os processos de termoformagem, corte e injeção. A empresa possui uma compreensão única das exigências dos processos de fabricação e soluções maduras para problemas comuns de qualidade, como deformação de padrões, rugas, viradas, marcas pretas, corte incompleto, brilho excessivo e pontos pretos, aumentando assim a taxa de aprovação dos produtos. A equipe de moldes automotivos da Mitologia se dedica ao desenvolvimento de moldes de injeção para vários tipos de faróis e componentes relacionados, como faróis dianteiros, traseiros, laterais e de neblina. Oferecemos moldes de alta qualidade, prazos de entrega pontuais e serviço pós-venda eficiente.



MOLDE PARA FARÓIS DE CARRO

MOLDE PARA EQUIPAMENTOS MÉDICOS

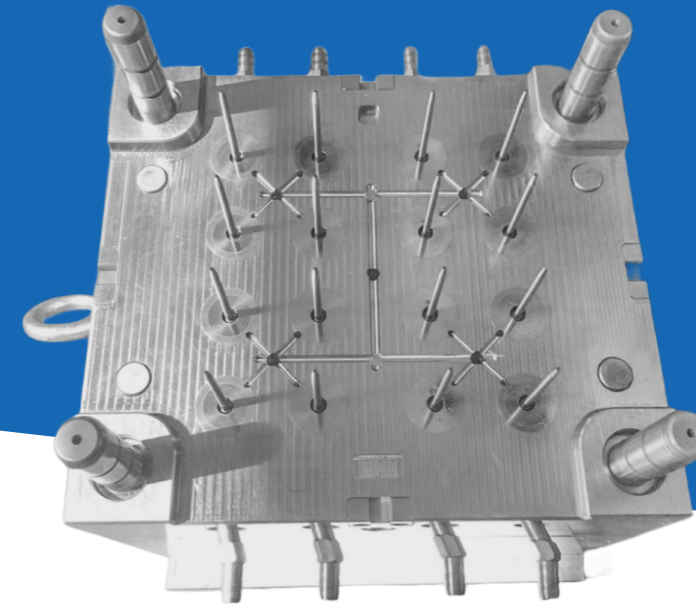

Moldes

- Seringas
- Tubos de Ensaio
- Carcaças de dispositivos médicos
- Recipientes médicos
- Componentes de Equipamentos Médicos
- Caixas de Primeiros Socorros
- Recipientes de Coleta de Sangue
- Equipamentos de Diagnóstico
- Componentes de Dispositivos de Monitoramento
- Etc.

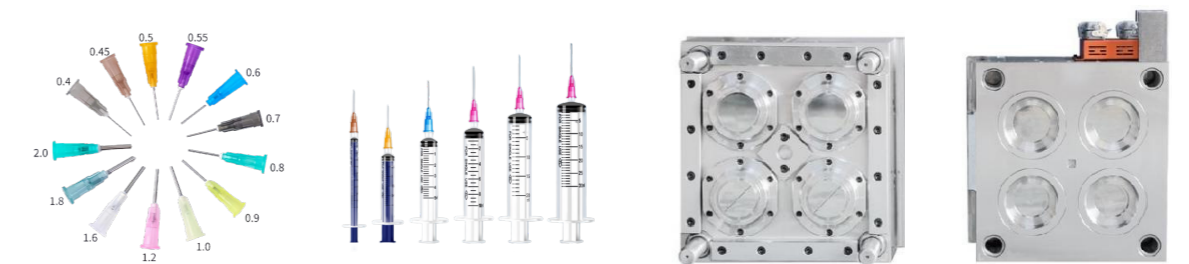
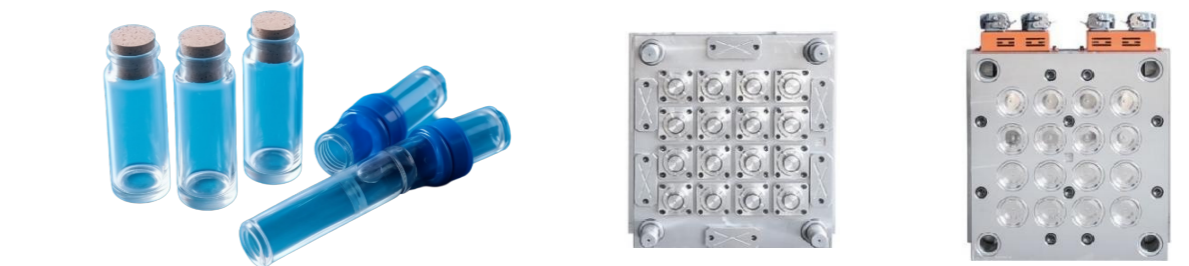
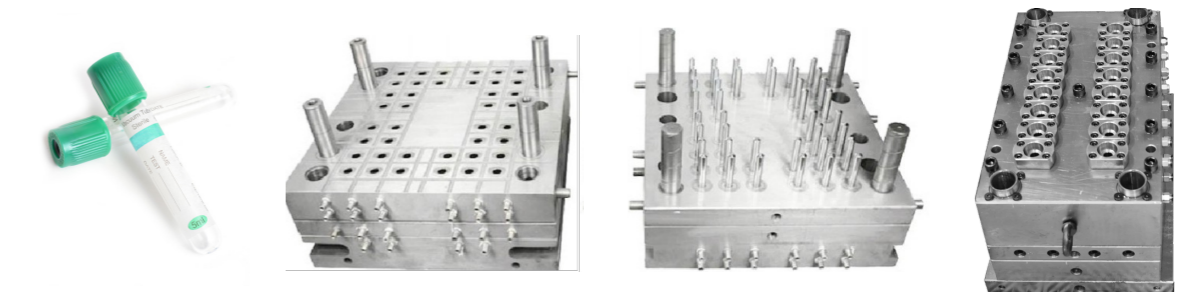

Vantagens dos moldes médicos:

- Equilíbrio na injeção de produtos multicavidade e sistemas de canais quentes.
- Garantia de alta precisão e concentricidade, com excelente estrutura e processamento de moldes.
- Layout eficiente do sistema de refrigeração, melhorando o ciclo de moldagem do produto.
- Controle preciso das dimensões e requisitos de polimento na usinagem das peças do molde, atendendo à alta transparência dos produtos.



MOLDE PARA EQUIPAMENTOS MÉDICOS

A Mitologia é especializada na fabricação de moldes para o setor médico, incluindo moldes para seringas, carcaças de dispositivos médicos e recipientes médicos. Nossos moldes médicos são feitos com aço de alta qualidade, atendendo aos rigorosos padrões da indústria médica, garantindo a segurança e precisão dos produtos.

Fábrica



Interior da Fábrica



Área de Processamento e Testes



Endereço : Rua Paganini,21-Canindé-SP

Contato (Whatsapp) : +55 (11) 98350-4298